

## Especificaciones

### Condiciones de Venta

**NORMALES:** Aplican las condiciones de venta normales por parte del vendedor que se estipulan en la Hoja de Precios 150.

### ESPECÍFICO DE ESTE PRODUCTO:

**INCLUSIONES:** Los Aisladores de Cypoxy se fabrican utilizando el sistema de resina epóxica cicloalifática marca Cypoxy de S&C. El material de los Aisladores de Cypoxy no crea canales de conducción superficial, se limpia solo y soportan las inclemencias del tiempo. El color estándar de los Aisladores Cypoxy es gris. No hay otros colores disponibles.

Los Aisladores de Cypoxy vienen equipados con insertos de aluminio incrustados, los cuales tienen roscas para adaptarse a los pernos de acero galvanizado. Como se indica en las Tablas 1 a 3 correspondientes en las páginas 2 a 4, los juegos de insertos en los dos extremos de los Aisladores para Mecanismos de S&C se surten en una de dos configuraciones estándar: ya sea en línea o fuera de línea a 90° en relación el uno del otro.

**EXCLUSIONES:** Los Aisladores de Cypoxy no incluyen tornillería de montaje.

### Como Ordenar

**PASO 1.** Obtenga el número de catálogo del aislador de Cypoxy deseado de las tablas 1 a 3 de las páginas 2 a 4.

Número de Catálogo:   -

**PASO 2.** Obtenga la letra del sufijo de los adaptadores de espacio, si lo desea, de la Tabla 4 de la página 5 y aplíquela como partida independiente en el pedido.

Número de Catálogo:  -      -

**Ejemplo:** El número de catálogo de un aislador para exteriores tipo estación de 34.5 kV, 200 kV de NBAI es:

**P A 7 2 5 4 R 1**



**Tabla 1. Aisladores Tipo Estación para Exteriores<sup>①</sup>**

Tipo	Configuración del Inserto	Capacidad, kV		Altura, Pulgadas (mm)	Distancia de Fuga, Pulgadas (mm)	Distancia de Línea de Fuga, mm/kV <sup>②</sup>	Resistencia de Empotramiento, Libras <sup>③ ④</sup>	Número de Catálogo	Página de Referencia con Información Dimensional
		Nominal	NBAI						
Mecanismo	<p>En Línea</p>  <p>4 insertos en cada extremo, espaciado entre pernos de 3 pulgadas (76 mm); barrenos con cuerda de 1/2-13 x 3/4 pulgadas</p>	14.4	110	10 (254)	16 7/8 (429)	29.8	2000	PA-7252R1	6
		25/34.5●	150	14 (356)	26 1/4 (667)	26.7	2000	PA-7253R1	6
		34.5	200	18 (457)	37 3/8 (949)	27.5	2000	PA-7254R1	6
		46	250	22 (559)	57 3/8 (1457)	31.7	2000	PA-7255	6

① Los aisladores de poste de estación de Cypoxy cumplen o superan los requerimientos de resistencia mecánica y eléctrica establecidos por la Norma ANSI C29.9 (1983) para aisladores de porcelana de alta resistencia tipo estación.



② Calculado con tensión nominal.

③ Para poder alcanzar su nivel de resistencia de empotramiento nominal, los Aisladores de Cypoxy deben estar montados sobre una superficie plana que sea por lo menos tan ancha como el diámetro de la base del aislador. Además, la superficie de montaje debe estar libre de protuberancias, tales como grumos de material galvanizado, para evitar que el aislador se rompa cuando se aprietan los tornillos.

④ Estos aisladores tienen diámetros raíz con cuerda. Para que puedan alcanzar su nivel de resistencia de empotramiento nominal, el extremo con el diámetro raíz más amplio (marcado como "Base") debe estar dirigido hacia la superficie de montaje.

● Aplica a los 34.5 kV cuando la distancia de fuga a tierra cumpla con los requisitos del usuario.

Tabla 2. Aislantes para Interior-Exterior

Tipo	Configuración del Inserto	Capacidad, kV		Altura, Pulgadas (mm)	Distancia de Fuga, Pulgadas (mm)	Distancia de Línea de Fuga, mm/kV <sup>①</sup>	Resistencia de Empotramiento, Libras <sup>②</sup>	Número de Catálogo	Página de Referencia con Información Dimensional
		Nominal	NBAI						
Mecanismo	Fuera de Línea a 90° 	14.4	110	6¾ (171)	14⅞ (359)	24.9	1200	PA-7191●	7
	2 insertos en cada extremo, espaciado entre pernos de, 2¼ pulgadas (57 mm); barrenos con cuerda de ⅞-16 × ⅝ pulgada	25	150	10 (254)	24⅞ (613)	24.5	1000	PA-7192●	7
	En Línea 	34.5	200	14 (356)	26¼ (667)	19.3	2000	PA-7253R1●■▲	7
4 insertos en cada extremo, espaciado entre pernos de 3 pulgadas (76 mm) barrenos con cuerda de; ½-13 × ¾ pulgadas	Especializado	◆	45	2¾ (70)	2¾ (70)	116.7	600	PA-7188	7
En Línea 		1 inserto en cada extremo, centrado; un barreno con cuerda de ½-13 × ⅝ pulgadas							

① Calculado con tensión nominal.

② Para poder alcanzar su nivel de resistencia de empotramiento nominal, los Aisladores de Cypoxy deben estar montados sobre una superficie plana que sea por lo menos tan ancha como el diámetro de la base del aislador. Además, la superficie de montaje debe estar libre de protuberancias, tales como grumos de material galvanizado, para evitar que el aislador se rompa cuando se aprietan los tornillos.



● Este aislador tiene diámetros raíz con cuerda. Para que pueda alcanzar su nivel de resistencia de empotramiento nominal, el extremo con el diámetro raíz más amplio (marcado como "Base") debe estar dirigido hacia la superficie de montaje.

■ Sólo para uso en interiores cuando se utilice a 34.5 kV.

▲ Sustituye al número de catálogo PA-7193. Cuando sustituya el aislador, número de catálogo PA-7193, especifique un adaptador espaciador, número de catálogo S-86542.

◆ Este aislador sirve como espaciador de cuchilla en los Interruptores de Derivación del Regulador Tipo XL. Cuando se utiliza solo, su capacidad nominal es de 600 Volts.

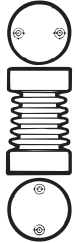
**Tabla 3. Aislantes para Interiores**

Tipo	Configuración del Inserto	Capacidad, kV		Altura, Pulgadas (mm)	Distancia de Fuga, Pulgadas (mm)	Distancia de Línea de Fuga, mm/kV <sup>①</sup>	Resistencia de Empotramiento, Libras <sup>②</sup>	Número de Catálogo	Página de Referencia con Información Dimensional
		Nominal	NBAI						
Barra	 <p>En Línea 1 inserto en cada extremo, centrado; un barrenos con cuerda de 1/2-13 x 3/8 pulgadas</p>	4.8	60	3 1/2 (89)	4 7/8 (124)	25.8	1000	PA-7164●	8
		13.8	95	6 (152)	12 1/8 (308)	22.3	1250	PA-7163●	8
Mecanismo	 <p>Fuera de Línea a 90° 2 insertos en cada extremo, espaciado entre pernos de 3 pulgadas (76 mm); barrenos con cuerda de 1/2-13 x 3/4 pulgadas</p>	4.8	60	5 (127)	7 3/4 (197)	41.0	1250	PA-7166	8
		13.8	95	7 1/2 (191)	13 (330)	23.9	1250	PA-7162●	8
	 <p>En Línea 2 insertos en cada extremo, espaciado entre pernos de 2 pulgadas (51 mm) y 2 insertos en cada extremo, espaciado entre pernos de 1 3/8 pulgadas (35 mm)●; barrenos con cuerda de 3/8-16 x 5/8 pulgadas</p>	13.8	95	6 1/4 (159)	12 1/4 (311)	22.5	1250	PA-7181	8
		25	125	7 1/2 (191)	18 1/2 (470)	18.8	1000	PA-7183	8
		25	150	10 (254)	26 1/8 (664)	26.6	1000	PA-7205■	8

① Calculado con tensión nominal.

② Para poder alcanzar su nivel de resistencia de empotramiento nominal, los Aisladores de Cypoxy deben estar montados sobre una superficie plana que sea por lo menos tan ancha como el diámetro de la base del aislador. Además, la superficie de montaje debe estar libre de protuberancias, tales como grumos de material galvanizado, para evitar que el aislador se rompa cuando se aprietan los tornillos.

● Estos aisladores tienen diámetros raíz con cuerda. Para que puedan alcanzar su nivel de resistencia de empotramiento nominal, el extremo con el diámetro raíz más amplio (marcado como "Base") debe estar dirigido hacia la superficie de montaje.

■ El número de catálogo PA-7205 tiene cuatro insertos en cada extremo con un espaciado entre pernos de 51 mm (2 pulgadas).

TABLA CONTINUA ►

Tabla 4. Adaptadores de Espaciadores

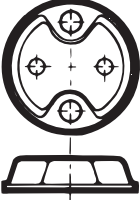
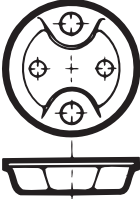
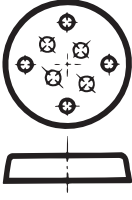
Ilustración	Descripción	Altura, Pulgadas (mm)	Para Utilizarse en el Aislador Número de Catálogo	Número de Catálogo
	<p>Acero estampado galvanizado—para utilizarse en la adaptación del espaciado entre pernos de 3 pulgadas (76 mm) del aislador (para pernos de ½-13) a la distancia entre pernos de 2¼ pulgadas (57 mm) (los orificios de 2¼ pulgadas (57 mm) de distancia entre pernos están roscados para pernos de ¾-16).</p>	<p>15/16 (24)</p>	<p>PA-7166 PA-7162 PA-7193</p>	<p>S-82274-1</p>
	<p>Acero estampado galvanizado—para utilizarse en la adaptación del espaciado entre pernos de 2¼ pulgadas (57 mm) del aislador (para los pernos de ¾-16) al espaciado entre pernos de 3 pulgadas (76 mm) (para pernos de ½-13)</p>	<p>15/16 (24)</p>	<p>PA-7191 PA-7192</p>	<p>S-82274-2</p>
	<p>Acero estampado galvanizado—para utilizarse en la adaptación del espaciado entre pernos de 2 pulgadas (51 mm) del aislador (para los pernos de ¾-16) al espaciado entre pernos de 3 pulgadas (76 mm) (para los pernos de ½-13)</p>	<p>15/16 (24)</p>	<p>PA-7181 PA-7183</p>	<p>S-82274-3</p>
	<p>Acero estampado galvanizado—para utilizarse en la adaptación del espaciado entre pernos de 1¾ pulgadas (35 mm) del aislador (para pernos ¾-16) al espaciado entre pernos de 3 pulgadas (76 mm) (para pernos de ½-13)</p>	<p>15/16 (24)</p>	<p>PA-7181 PA-7183</p>	<p>S-82274-4</p>
	<p>Aleación de aluminio fundido—para utilizarse en la adaptación del espaciado entre pernos de 1¾ (35 mm) del aislador y en el espaciado entre pernos de 2 pulgadas (51 mm) del aislador (para pernos ¾-16) al espaciado entre pernos de 3 pulgadas (76 mm) (los orificios de 3 pulgadas [76 mm] de distancia entre pernos están roscados para pernos de ½-13)</p>	<p>¾ (19)</p>	<p>PA-7181 PA-7183</p>	<p>S-86016</p>

Dimensiones en pulgadas (mm)

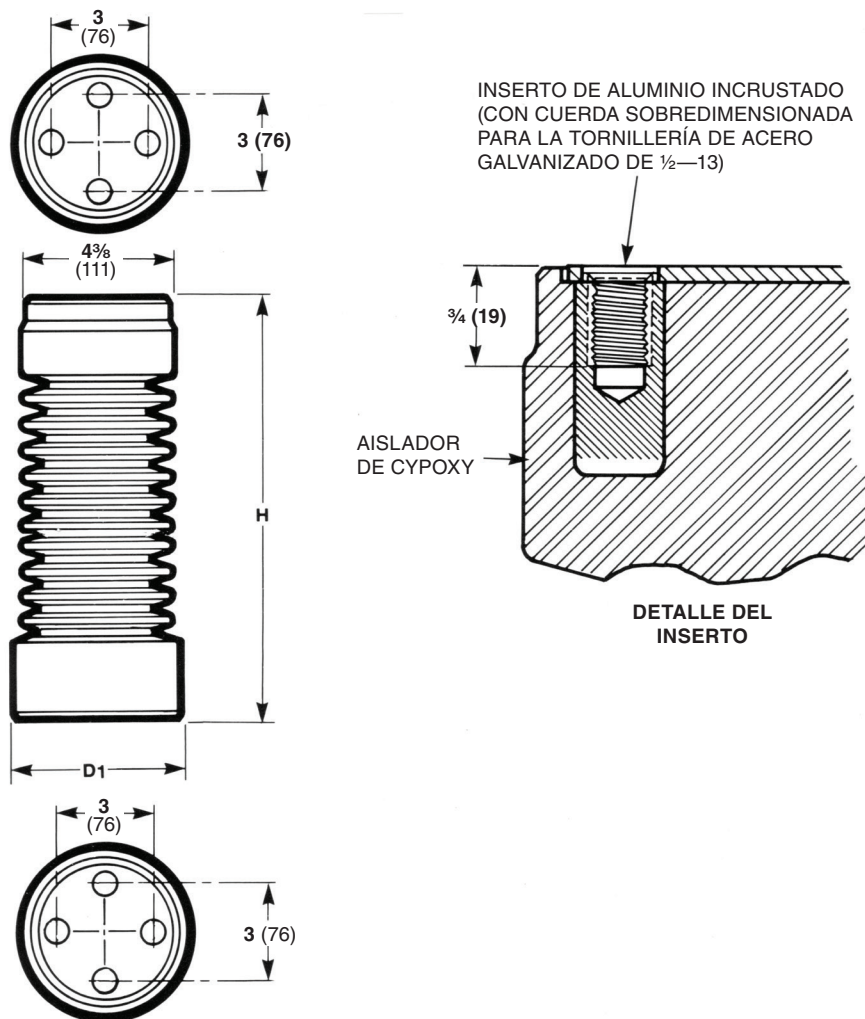

**NÚMEROS DE CATÁLOGO  
PA-7252R1, PA-7253R1, Y PA-7254R1**

Tipo	Capacidades				Distancia de Fuga, Pulgadas (mm)	Distancia de Arqueo en Seco, Pulgadas (mm)	Capacidad de la Resistencia Mecánica, en Libras			Número de Catálogo	Número T.R. (para el aislador tipo estación de porcelana correspondiente)	Dimensiones en Pulgadas (mm)		Peso Neto, Libras (Kg.)
	Nom.	NBAI	Resistencia de Baja Frecuencia, Seca por 1 Min	Resistencia de Baja Frecuencia, Húmeda por 10 Seg			Empotramiento ①②	Tracción	Compresión			H	D1	
Mecanismo	14.4	110	70	60	16 7/8 (429)	10 (254)	2000	10 000	20 000	PA-7252R1	205	10 (254)	5 (127)	10 (4.5)
	25	150	95	80	26 1/4 (667)	14 (356)	2000	10 000	20 000	PA-7253R1	208	14 (356)	5 1/4 (133)	15 (6.8)
	34.5	200	95	80	37 3/8 (949)	18 (457)	2000	12 000	20 000	PA-7254R1	210	18 (457)	6 (152)	21 (9.5)
	46	250	120	100	57 3/8 (1457)	22 (559)	2000	14 000	20 000	PA-7255	214	22 (559)	6 1/2 (165)	32 (14.5)

① Para que puedan alcanzar su nivel de resistencia de empotramiento nominal, los aisladores de Cypoxy deben estar montados sobre una superficie plana que sea por lo menos tan ancha como el diámetro de la base del aislador.

② Estos aisladores tienen diámetros raíz con cuerda. Para que puedan alcanzar su nivel de resistencia de empotramiento nominal, el extremo con el diámetro raíz más amplio (marcado como "Base") debe estar dirigido hacia la superficie de montaje.

Dimensiones en pulgadas (mm)

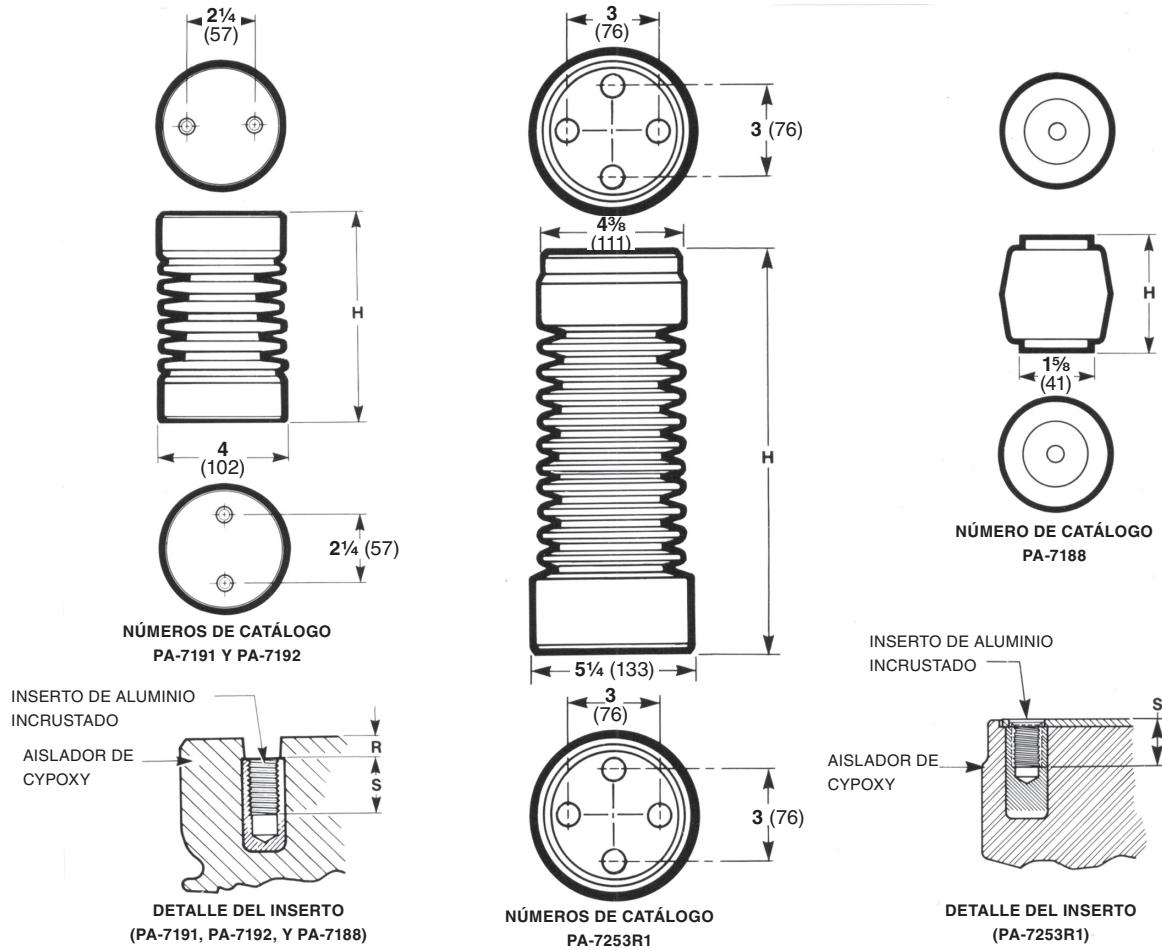

Tipo	Capacidades				Distancia de Fuga, Pulgadas (mm)	Distancia de Arqueo en Seco, Pulgadas (mm)	Capacidad de la Resistencia Mecánica, en Libras			Número de Catálogo	Dimensiones en Pulgadas (mm)			Tamaño de la Rosca del Inserto	Peso Neto, Libras (Kg.)
	Nom.	NBAI	Resistencia de Baja Frecuencia, Seca por, 1 Min.	Resistencia de Baja Frecuencia, Húmeda por, 10 Seg.			Empotramiento <sup>①</sup>	Tracción	Compresión		H	R	S		
Mecanismo	14.4	110	50	45	14 1/8 (359)	6 3/4 (171)	1200	5 000	20 000	PA-7191●	6 3/4 (171)	1/4 (6)	5/8 (16)	3/8-16■	4 1/2 (2.0)
	25	150	70	60	24 1/8 (613)	10 (254)	1000	5 000	20 000	PA-7192●	10 (254)	1/4 (6)	5/8 (16)	3/8-16■	7 (3.2)
	34.5	200	95	80	26 1/4 (667)	14 (356)	2000	10 000	20 000	PA-7253R1●▲	14 (356)	—	3/4 (19)	1/2-13■	15 (6.8)
Especializado	◆	45	15	—	2 3/4 (70)	2 1/4 (57)	600	3 000	20 000	PA-7188	2 3/4 (70)	—	3/4 (19)	1/2-13	1 (0.5)

① Para que puedan alcanzar su nivel de resistencia de empotramiento nominal, los aisladores de Cypoxy deben estar montados sobre una superficie plana que sea por lo menos tan ancha como el diámetro de la base del aislador.

● Este aislador tiene diámetros raíz con cuerda. Para que pueda alcanzar su resistencia de empotramiento nominal, el extremo que tenga el diámetro raíz más amplio (marcado como "Base") debe estar dirigido hacia la superficie de montaje.

- Roscado sobredimensionado para herrajes de acero galvanizado.
- ▲ Para uso exclusivo en interiores cuando se aplique a 34.5 kV.
- ◆ Este aislador sirve como separador de cuchillas en los Interruptores de Derivación del Regulador Tipo XL. Cuando se utiliza solo, su capacidad nominal es de 600 volts.

Dimensiones en pulgadas (mm)

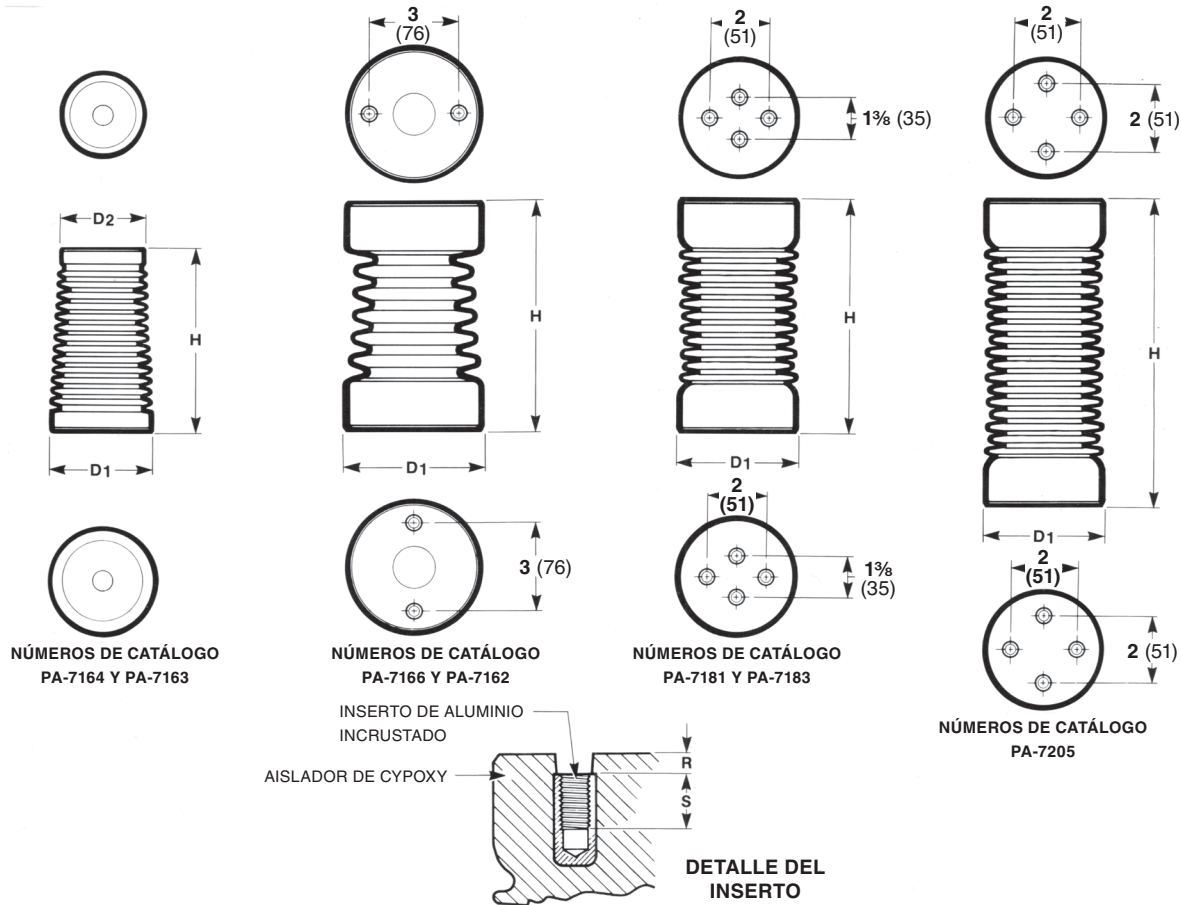

Tipo	Capacidades				Distancia de Fuga, Pulgadas (mm)	Distancia de Arqueo en Seco, Pulgadas (mm)	Capacidad de la Resistencia Mecánica, en Libras			Número de Catálogo	Dimensiones en Pulgadas (mm)					Tamaño de la Rosca del Inserto	Peso Neto, Libras (Kg.)
	Nom.	NBAI	Resistencia de Baja Frecuencia, Seca por 1 Min	Resistencia de Baja Frecuencia, Húmeda por 10 Seg			Empotramiento <sup>①</sup>	Tracción	Compresión		H	D1	D2	R	S		
Barra	4.8	60	19	15	47/8 (124)	3 1/2 (89)	1000	2000	20 000	PA-7164●	3 1/2 (89)	3 (76)	2 1/2 (64)	1/4 (6)	3/4 (19)	1/2-13■	1 1/2 (0.7)
	13.8	95	36	26	12 1/8 (308)	6 (152)	1250	3000	20 000	PA-7163●	6 (152)	3 1/4 (83)	2 3/4 (70)	3/8 (10)	3/4 (19)	1/2-13■	2 1/2 (1.1)
Mecanismo	4.8	60	19	15	7 3/4 (197)	5 (127)	1250	3000	20 000	PA-7166	5 (127)	4 3/8 (111)	—	1/8 (3)	3/4 (19)	1/2-13■	4 1/4 (1.9)
	13.8	95	36	26	13 (330)	7 1/2 (191)	1250	3000	20 000	PA-7162●	7 1/2 (191)	4 3/8 (111)	—	1/8 (3)	3/4 (19)	1/2-13■	5 3/4 (2.6)
	13.8	95	36	26	12 1/4 (311)	6 1/4 (159)	1250	3000	20 000	PA-7181	6 1/4 (159)	3 3/4 (95)	—	1/4 (6)	5/8 (16)	3/8-16■	4 (1.8)
	25	125	60	40	18 1/2 (470)	7 1/2 (191)	1000	3000	20 000	PA-7183	7 1/2 (191)	4 (102)	—	1/4 (6)	5/8 (16)	3/8-16■	4 7/8 (2.2)
	25	150	60	40	26 1/8 (664)	10 (254)	1000	5000	20 000	PA-7205	10 (254)	4 (102)	—	1/4 (6)	5/8 (16)	3/8-16	6 1/2 (3.0)

① Para que puedan alcanzar su nivel de resistencia de empotramiento nominal, los aisladores de Cypoxy deben estar montados sobre una superficie plana que sea por lo menos tan ancha como el diámetro de la base del aislador.

● Estos aisladores tienen diámetros raíz con cuerda. Para que puedan alcanzar su nivel de resistencia de empotramiento nominal, el extremo con el diámetro raíz más amplio (marcado como "Base") debe estar dirigido hacia la superficie de montaje.

■ Roscado sobredimensionado para herrajes de acero galvanizado.